

HiKOKI

電気ディスクグラインダ

180 mm PDH - 180C

205 mm PDH - 205A

取扱説明書

このたびは弊社製品をお買い上げいただき、ありがとうございました。
ご使用前にこの取扱説明書をよくお読みになり、正しく安全にお使いください。
お読みになった後は、いつでも見られる所に大切に保管してご利用ください。

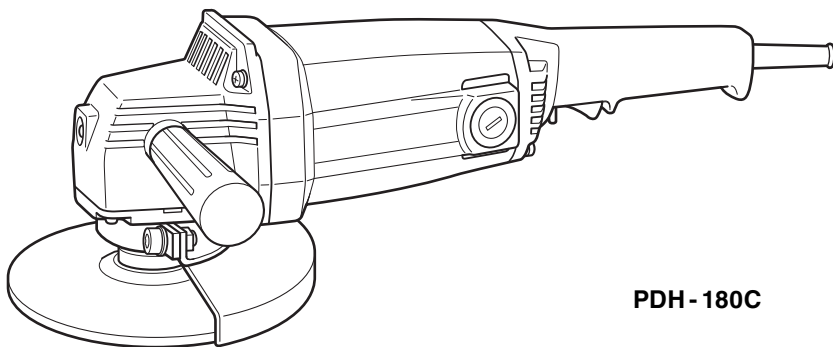

PDH - 180C

本製品は日本国内用のため、日本国外で販売または使用することはできません。日本国外で使用した場合は、仕様上の性能を発揮できない恐れがあります。日本国外では、修理または保証を受けられません。

This product may be used only in Japan and should not be sold or used in any other country. Otherwise, product may not perform as intended. No authorized service or warranty is available outside of Japan.

目 次

	ページ
電動工具の安全上のご注意	2
電気ディスクグラインダの使用上のご注意	5
各部の名称	8
仕様	9
標準付属品	9
別売部品	10
用途	11
作業前の準備	12
ご使用前に	13
削り方	15
トイシの取付け・取りはずし	16
別売部品の取付け方	17
保守・点検	20
ご修理のときは	裏表紙

⚠警告、**⚠注意**、**注** の意味について

ご使用上の注意事項は「**⚠警告**」、「**⚠注意**」、「**注**」に区分しており、それぞれ次の意味を表します。

⚠警告 : 誤った取扱いをしたときに、使用者が死亡または重傷を負う可能性が想定される内容のご注意。

⚠注意 : 誤った取扱いをしたときに、使用者が傷害を負う可能性が想定される内容および物的損害のみの発生が想定される内容のご注意。

注 : 製品のすえ付け、操作、メンテナンスに関する重要なご注意。

なお、「**⚠注意**」に記載した事項でも、状況によっては重大な結果に結び付く可能性があります。いずれも安全に関する重要な内容を記載しているので、必ず守ってください。

電動工具の安全上のご注意

- 火災、感電、けがなどの事故を未然に防ぐために、次に述べる「安全上のご注意」を必ず守ってください。
- 使用前に、この「安全上のご注意」すべてをよくお読みの上、指示に従って正しく使用してください。
- お読みになった後は、お使いになる方がいつでも見られる所に必ず保管してください。

⚠警告

- ① **作業場は、いつもきれいに保ってください。**
 - ちらかった場所や作業台は、事故の原因になります。
- ② **作業場の周囲状況も考慮してください。**
 - 電動工具は、雨の中で使用したり、湿った、または、ぬれた場所で使用しないでください。
 - 作業場は十分に明るくしてください。
 - 可燃性の液体やガスのある所で使用しないでください。
- ③ **感電に注意してください。**
 - 電動工具を使用中、身体を、アース（接地）されているものに接触させないようにしてください。
（例えば、パイプ、暖房器具、電子レンジ、冷蔵庫などの外枠）
- ④ **子供を近づけないでください。**
 - 作業員以外、電動工具やコードに触れさせないでください。
 - 作業員以外、作業場へ近づけないでください。
 - 安全に責任を負う人の監視または指示がない限り、補助を必要とする人が単独で使用しないでください。
- ⑤ **使用しない場合は、きちんと保管してください。**
 - 乾燥した場所で、子供の手の届かない高い所または鍵のかかる所に保管してください。
- ⑥ **無理して使用しないでください。**
 - 安全に能率よく作業するために、電動工具の能力に合った速さで作業してください。
- ⑦ **作業に合った電動工具を使用してください。**
 - 小形の電動工具やアタッチメントは、大形の電動工具で行う作業には使用しないでください。
 - 指定された用途以外に使用しないでください。
- ⑧ **きちんとした服装で作業してください。**
 - だぶだぶの衣服やネックレスなどの装身具は、回転部に巻き込まれる恐れがあるので、着用しないでください。
 - 屋外での作業の場合には、ゴム手袋と滑り止めの付いた履物の使用をお勧めします。
 - 長い髪は、帽子やヘアカバーなどでおおってください。

警告

- ⑨ **保護メガネを使用してください。**
 - 作業時は、保護メガネを使用してください。また、粉じんの多い作業では、防じんマスクを併用してください。
- ⑩ **防音保護具を着用してください。**
 - 騒音の大きい作業では、耳栓、イヤマフなどの防音保護具を着用してください。
- ⑪ **コードを乱暴に扱わないでください。**
 - コードを持って電動工具を運んだり、コードを引っ張ってコンセントから抜かないでください。
 - コードを熱、油、角のとがった所に近づけないでください。
- ⑫ **加工する物をしっかりと固定してください。**
 - 加工する物を固定するために、クランプや万力などを利用してください。手で保持するより安全で、両手で電動工具を使用できます。
- ⑬ **無理な姿勢で作業をしないでください。**
 - 常に足元をしっかりとさせ、バランスを保つようにしてください。
- ⑭ **電動工具は、注意深く手入れをしてください。**
 - 安全に能率よく作業していただくために、刃物類は常に手入れをし、よく切れる状態を保ってください。
 - 注油や付属品の交換は、取扱説明書に従ってください。
 - コードは定期的に点検し、損傷している場合は、お買い求めの販売店に修理を依頼してください。
 - 継ぎ（延長）コードを使用する場合は、定期的に点検し、損傷している場合には交換してください。
 - 握り部は、常に乾かしてきれいな状態を保ち、油やグリースが付かないようにしてください。
- ⑮ **次の場合は、電動工具のスイッチを切り、さし込みプラグを電源から抜いてください。**
 - 使用しない、または、修理する場合。
 - 刃物、トイシ、ビットなどの付属品を交換する場合。
 - その他、危険が予想される場合。
- ⑯ **調節キーやスパナなどは、必ず取りはずしてください。**
 - 電源を入れる前に、調節に用いたキーやスパナなどの工具類が取りはずしてあることを確認してください。
- ⑰ **不意な始動は避けてください。**
 - 電源につないだ状態で、スイッチに指を掛けて運ばないでください。
 - さし込みプラグを電源にさし込む前に、スイッチが切れていることを確かめてください。
- ⑱ **屋外使用に合った継ぎ（延長）コードを使用してください。**
 - 屋外で使用する場合、キャブタイヤコードまたはキャブタイヤケーブルの継ぎ（延長）コードを使用してください。

警告

⑱ 油断しないで十分注意して作業を行ってください

- 電動工具を使用する場合は、取扱方法、作業のしかた、周りの状況など十分注意して慎重に作業してください。
- 常識を働かせてください。
- 疲れているときは、使用しないでください。

㉓ 損傷した部品がないか点検してください。

- 使用前に、保護カバーやその他の部品に損傷がないか十分点検し、正常に作動するか、また、所定機能を発揮するか確認してください。
- 可動部分の位置調整および締付け状態、部品の破損、取付け状態、その他、運転に影響を及ぼすすべての箇所に異常がないか確認してください。
- 損傷した保護カバー、その他の部品交換や修理は、取扱説明書の指示に従ってください。取扱説明書に指示されていない場合は、お買い求めの販売店に修理を依頼してください。
- スイッチが故障した場合は、お買い求めの販売店に修理を依頼してください。
- スイッチで始動および停止操作のできない電動工具は、使用しないでください。

㉔ 指定の付属品やアタッチメントを使用してください。

- この取扱説明書および弊社カタログに記載されている指定の付属品やアタッチメント以外のものを使用すると、事故やけがの原因になる恐れがあるので、使用しないでください。

㉕ 電動工具の修理は、専門店で依頼してください。

- この製品は、該当する安全規格に適合しているので改造しないでください。
- 修理は、必ずお買い求めの販売店に依頼してください。
修理の知識や技術のない方が修理すると、十分な性能を発揮しないだけでなく、事故やけがの原因になります。

電気ディスクグラインダの使用上のご注意

先に電動工具として共通の注意事項を述べましたが、電気ディスクグラインダとして、さらに次に述べる注意事項を守ってください。

⚠警告

- ① 使用電源は、銘板に表示してある電圧で使用してください。

表示を超える電圧で使用すると、回転が異常に速くなり、けがの原因になります。

- ② 必ずアース（接地）してください。

故障や漏電などのとき、感電の恐れがあります。
（詳細は、12 ページの「1. アース（接地）、漏電しゃ断器の確認」の項をご参照ください。）

- ③ ホイルガードは、必ず取付けて使用してください。

トイシやダイヤモンドホイールが破壊したとき、けがの原因になります。

- ④ 使用するトイシ（レジノイドトイシ）は、最高使用周速度 72m/s { $4,300\text{m/min}$ } 以上の正規のトイシを取付け、正しい使用面で研削してください。

側面や上面では研削しないでください。

正規以外のトイシを使用したり、また側面や上面で研削すると、トイシが破壊し、けがの原因になります。

（トイシ寸法は 9 ページの仕様欄をご参照ください。）

- ⑤ トイシにヒビ、割れなどの異常がないことを確認してから使用してください。

異常があると、トイシが破壊し、けがの原因になります。

- ⑥ 使用中、振り回されないようにサイドハンドルを付け、本体を両手で確実に保持してください。とくに始動時は気をつけてください。

確実に保持していないと、けがの原因になります。

- ⑦ 水、研削液などは使用しないでください。

乾式用のため、トイシの破壊によるけがや感電の恐れがあります。

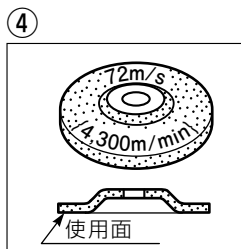

⚠警告

- ⑧ 本体を万力などで保持した使い方はしないでください。

トイシやダイヤモンドホイールが破壊したとき、けがの原因になります。

- ⑨ 使用中は、回転部に手や顔などを近づけないでください。

けがの原因になります。

- ⑩ 研削粉は火花となって飛散するので、引火しやすいもの、傷付きやすいものは安全な場所に遠ざけてください。また、研削火花を直接手足などに当てないようにしてください。

火災ややけどの原因になります。

- ⑪ PDH-205A でトイシ（レジノイドトイシ）を用いての切断作業はしないでください。

トイシが破壊し、けがの原因になります。

- ⑫ PDH-180C でトイシを用いて切断作業をする場合は、切断トイシを使用してください。

切断トイシ以外のトイシは、けがの原因になります。

- ⑬ PDH-180C で切断トイシを使用する場合は、切断トイシ専用のホイールガード・ベースセット（切断用）、ホイールワッシャ（切断用）、ホイールナット（切断用）を取付けてください。

切断トイシが破壊したとき、けがの原因になります。

- ⑭ 回転させたまま、台や床などに放置しないでください。

けがの原因になります。

- ⑮ 使用中、機体の調子が悪かったり、異常音、異常振動がしたときは、直ちにスイッチを切って使用を中止し、お買い求めの販売店に点検・修理を依頼してください。

そのまま使用していると、けがの原因になります。

- ⑯ 誤って落としたり、ぶつけたときは、トイシや機体などに破損や亀裂、変形がないことをよく点検してください。

破損や亀裂、変形があると、けがの原因になります。

- ⑰ 継ぎ（延長）コードを使用するときは、アース線を備えた 3 心キャブタイヤケーブルを使用してください。

アース線のない 2 心コードですと、感電の原因になります。

⑧ ⑫

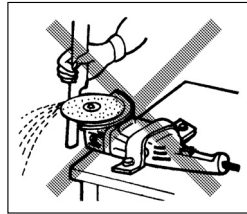

⑨

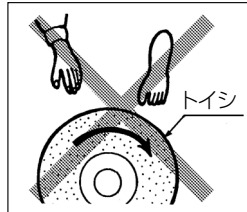

⑩

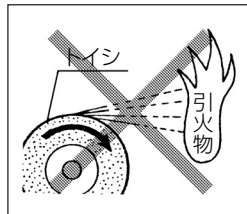

⑭



⚠警告

- ⑱【事業者の方へ】トイシの取替え・試運転は、法・規則で定める特別教育を受けた人に行わせてください。

関連法令 労働安全衛生法 第59条

労働安全衛生規則 第36条

安全衛生特別教育規程 第2条

⚠注意

- ① 工具類（トイシなど）や付属品は、取扱説明書に従って確実に取付けてください。
確実でないと、はずれたりし、けがの原因になります。
- ② 新しいトイシを取付け、はじめてスイッチを入れるときは、トイシの露出部から一時身体を避けてください。
トイシが破壊したとき、けがの原因になります。
- ③ 試運転を励行してください。
試運転時間は、14ページの「7. 試運転を行う」の項をご参照ください。
試運転せずに作業開始すると、思わぬけがの原因になります。
- ④ 高所作業のときは、下に人がいないことをよく確かめてください。
また、コードを引っ掛けたりしないでください。
材料や機体などを落としたときなど、事故の原因になります。
- ⑤ 指定以外の刃物（丸のこ刃、チップソーなど）での切断作業はしないでください。
丸のことしての保護装置がなく、けがの原因になります。

各部の名称

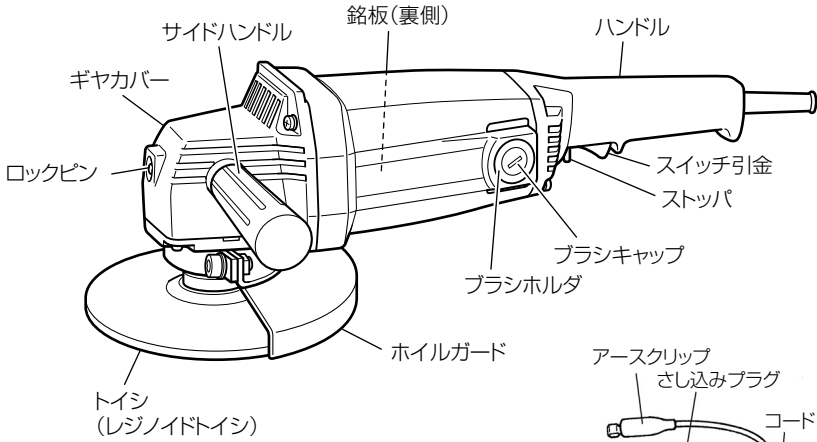

PDH-180C ☒ 1-1

(200V用)

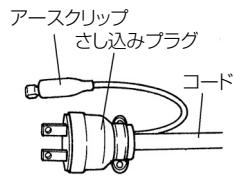

(100V用)

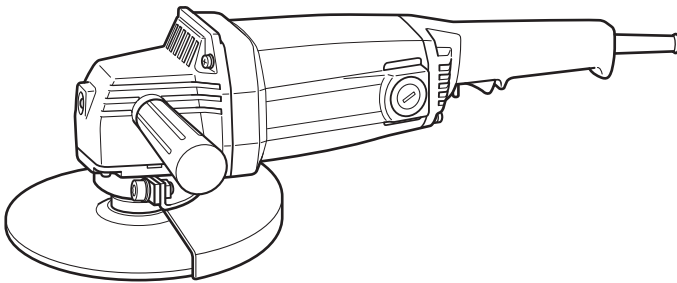
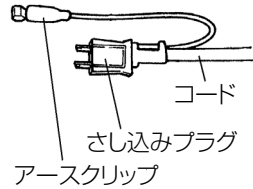

PDH-205A ☒ 1-2

仕 様

項 目	PDH- 180C	PDH- 205A	
使 用 電 源	単相交流 50/60 Hz 共用 電圧 100 V または 200 V (共用ではありません。)		
モ ー タ ー	単相直巻整流子モーター		
全負荷 電 流	100 V 品	14 A	14 A
	200 V 品	7 A	7 A
消 費 電 力	1,330 W		
無 負 荷 回 転 数	6,800 min ⁻¹ {回/分}	6,000 min ⁻¹ {回/分}	
ト イ シ 寸 法	外径 厚さ 穴径 180 mm × 6 mm × 22 mm	外径 厚さ 穴径 205 mm × 6 mm × 22 mm	
質 量 (コード、トイシを除く)	6.3 kg	6.5 kg	
コ ー ド	アースクリップ付 3 心キャブタイヤケーブル 2.5 m		
振動 3 軸合成値 *1	3.0 m/s ² *2	3.9 m/s ² *2	

(200 V 品は生産を打ち切ることがあります。)

※ 1 : 振動 3 軸合成値 (周波数補正振動加速度実効値の 3 軸合成値) については、JEMA [一般社団法人日本電機工業会]

ウェブサイト : <http://www.jema-net.or.jp/Japanese/pis/powertool.html>
をご参照ください。

※ 2 : 振動 3 軸合成値は、EN60745-2-3 規格に基づき測定しています。

標準付属品

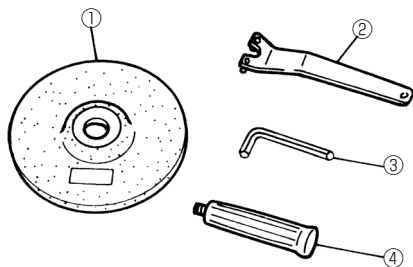









- ① トイシ (レジノイドトイシ) …… 1 枚
- ② スパナ …… 1 個
- ③ 六角棒スパナ …… 1 個
- ④ サイドハンドル …… 1 個

図 2

別売部品



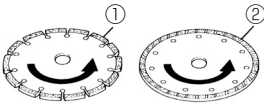
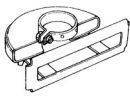

……………（別売部品は生産を打ち切る場合があります。）

作業に適した別売部品をお選びください。
取付方法は 17～19 ページをご参照ください。

	PDH-180C	PDH-205A															
<p>1. ディスクサンダ用部品……………</p> <ul style="list-style-type: none"> ○ 研削量が少なく仕上げ面をきれいにしたいとき、塗装面の下地みがき、さび落とし、塗料落としなどに用います。 ○ 粒度は P16、P20、P24、P30、P36、P40、P50、P60、P80、P100、P120 の 11 種類がありますので、ご要求の際は適当な粒度をご指定ください。 <p>（PDH-205A は市販品のサンディングディスク（205 mm）をご使用ください。）</p>	<p>サンディングディスク （180 mm）</p>  <p>ラバーパット</p>  <p>ワッシャナット</p>  <p>図 3-A</p>	<p>—————</p> <p>ラバーパット</p>  <p>ワッシャナット</p>  <p>図 3-B</p>															
<p>2. ベベルワイヤブラシ……………</p> <ul style="list-style-type: none"> ○ 従来のワイヤブラシに比べ線材破片の飛散が少なく高性能、長寿命タイプ。標準付属のホイールワッシャ、ホイールナット、スパナが使い便利です。 	 140 mm <p>図 3-C</p>	<p>—————</p>															
<p>3. ダイヤモンドホイール用部品（乾式用）……………</p> <ul style="list-style-type: none"> ○ コンクリート、石材などの溝入れに用います。 <table border="1" data-bbox="154 1225 543 1353"> <thead> <tr> <th rowspan="2">形 状</th> <th colspan="3">寸法 (mm)</th> </tr> <tr> <th>外径</th> <th>厚さ</th> <th>穴径</th> </tr> </thead> <tbody> <tr> <td>① セグメントタイプ</td> <td>180</td> <td>2</td> <td>22</td> </tr> <tr> <td>② 波形タイプ</td> <td>180</td> <td>2.1</td> <td>22</td> </tr> </tbody> </table>	形 状	寸法 (mm)			外径	厚さ	穴径	① セグメントタイプ	180	2	22	② 波形タイプ	180	2.1	22	 <p>① ②</p>  <p>ホイールガード・ベースセット （切断用）</p>  <p>集じんアダプタ</p> <p>図 3-D</p>	<p>—————</p>
形 状		寸法 (mm)															
	外径	厚さ	穴径														
① セグメントタイプ	180	2	22														
② 波形タイプ	180	2.1	22														

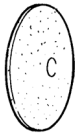
（次ページへつづく）

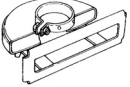
(前ページのつづき)

	PDH-180C	PDH-205A
<p>4. 180 mm 切断トイシ用部品…</p> <p>○ 各種軟鋼材の切断に用います。 (丸パイプ、等辺山形鋼など)</p>	<p>ホイルナット (切断用)</p>  <p>切断トイシ</p>  <p>ホイルワッシャ (切断用)</p>  <p>ホイルガードベースセット (切断用)</p>  <p>カッティングセット 図 3-E</p>	
<p>5. 防振形サイドハンドル…</p>	 <p>図 3-F</p>	

用 途

用 途	使用する別売部品
鉄、青銅、アルミ鋳物などのバリ取りおよび仕上げ、溶接、溶断部の研削、さび落とし	レジノイドトイシ
塗装面の下地みがき、さび落とし、塗料落とし	サンディングディスク ベベルワイヤブラシ
コンクリート、各種石材の切断、すじつけ	ダイヤモンドホイール(乾式用)
各種軟鋼材(丸パイプ、等辺山形鋼など)の切断	切断トイシ

作業前の準備

作業前に次の準備をすませてください。

1. アース（接地）、漏電しゃ断器の確認……………

ご使用にさきだち、本機が接続される電源に労働安全衛生規則や電気設備の技術基準などに規定された感電防止用漏電しゃ断装置（以下、漏電しゃ断器と言います）が設置されていることを確認してください。

また、本機は必ずアース（接地）をしてください。定格感度電流 15 mA 以下、動作時間 0.1 秒以下の電流動作型の漏電しゃ断器が設置されている電源でお使いになる場合でも、より安全のためにアースされるようおすすめします。

アースをするときは、下記図のアースクリップをお使いになると便利です。

アースクリップ、アース線は、念のために異常のないことを確認してからご使用ください。テスターや絶縁抵抗計などをお持ちでしたら、アースクリップと本機金属外枠との間の導通を確認してください。

地中に接地極（アース板、アース棒）を埋め、アース線を接続するなどの接地工事は、電気工事士の資格が必要です。お近くの電気工事店にご相談ください。なお、アース線をガス管に取付けると爆発の恐れがありますので、絶対にしないでください。

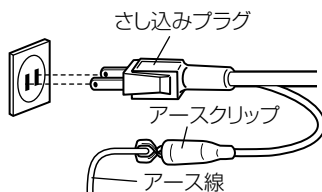

2. 継ぎ（延長）コード……………



• 継ぎ（延長）コードは、損傷のないものを使用してください。

電源の位置がはなれていて継ぎコードが必要なときは、製品を最高の能率で故障なくご使用いただくため、電流を流すのに十分な太さのものをできるだけ短くしてご使用ください。

次の表は、使用できるコードの太さ（導体公称断面積）とその最大長さを示します。

導体公称断面積	最大の長さ
1.25 mm ²	10 m
2 mm ²	15 m
3.5 mm ²	30 m

必ずアース（接地）できる接地用の 1 心をもつ 3 心キャブタイヤケーブルをお使いください。

左の表は 100 V 品の場合であり、200 V 品の場合には最大長さはこの 2 倍が限度です。

3. 作業環境の整備・確認……………

作業をする場所が注意事項にかかげられているような適切な状態になっているかどうか確認してください。

薄い鋼板を研削するような場合には、作業台の状態によっては研削音が鋼板に反響して大きな騒音ができる場合があります。このような場合には鋼板の下にゴムシートを敷くなどしてよけいな騒音を出さない配慮が必要です。

○騒音防止規制について

騒音に関しては、法令や各都道府県などの条例で定める規制があります。

ご近所に迷惑をかけないように、規制値以下でご使用になることが必要です。

状況に応じ、しゃ音壁を設けて作業してください。

ご使用前に



警告

- ご使用前に次のことを確認してください。1～5項については、さし込みプラグを電源にさし込む前に確認してください。

1. 使用電源を確かめる……………

必ず銘板に表示してある電源でご使用ください。表示を超える電圧で使用するとモーターの回転数が異常に速くなり、トイシや機体が破壊する恐れがあります。また、直流電源で使用しないでください。製品の損傷を生じるだけでなく、事故の原因になります。

2. スイッチが切れていることを確かめる……………

スイッチが入っているのを知らずにさし込みプラグを電源にさし込むと不意に起動し思わぬ事故の原因になります。

スイッチは、スイッチ引金(図1-1参照)を引くと入り、はなすと切れます。

スイッチの引金を引き、はなしたとき引金に戻ることを必ず確認してください。

3. ホイルガードの確認……………

ホイルガードはトイシが破壊した場合の保護壁ですから、必ず取付けてください。ホイルガードは、付属の六角棒スパナで締付ねじ(2本)を少しゆるめることにより任意の角度に動かすことができます。作業に適した角度にセットしてご使用ください。調整後は、ホイルガード締付ねじ(2本)を確実に締付けてください。

4. ロックピンの確認……………

ロックピン(図1-1参照)を押して、はなしたとき確実に戻ることを確認してください。

5. トイシの確認および取付け……………

トイシは正規のものか、またヒビや割れがないか十分お調べください。トイシは正規の状態に取付けられ、十分締付けられているか点検してください。

トイシの取付けは16ページ「トイシの取付け・取りはずし」の項をご参照ください。

6. 電源コンセントの点検……………

さし込みプラグをさし込んだとき、ガタガタだったり、すぐ抜けるようでしたら修理が必要です。

お近くの電気工事店などにご相談ください。そのままお使いになりますと過熱して事故の原因になります。

7. 試運転を行う……………

⚠注意

- 本機のスイッチを入れるときは、本機の回転部分が加工材などに接触していないことを確認してください。接触していることを知らずにスイッチを入れると、トイシが破壊することがあり、けがの原因になります。
- 新しいトイシを取付け、はじめてスイッチを入れるときは、トイシの露出部から必ず一時身体を避けてください。

トイシにヒビ・割れがあるのを気づかずに作業しますと非常に危険です。作業前には人のいない方向にトイシを向け、必ず試運転を行って異常がないことを確認してください。

試運転時間は

トイシ交換のとき————— 3 分間以上

その日の作業始めのとき————— 1 分間以上です。

削り方

警告

- 作業中は、必ず保護メガネを使用してください。
- 機体に衝撃をかけるとトイシにヒビが入ったり、割れたりする恐れがありますので、取扱いには十分注意してください。
万一機体を誤ってぶつけたり、落したりしたときは、必ずトイシのヒビ割れや、機体に破損などがないことを十分確認してください。

注 •回転中には、ロックピンを押さないでください。またロックピンを押したままスイッチを入れないでください。

1. 押し付け力……………

トイシは被研削面に強く押し付けしないでください。自重で研削できますから被研削面に軽くあてる程度に保持してください。

強く押し付けますと回転が落ちますから仕上げ面がきたなくなりますし、また過負荷になってモーターを焼損する原因となります。

2. 押し付け角度……………

トイシの全面を被研削面にあてないで、外周部分で研削するよう図4のように $15^{\circ} \sim 30^{\circ}$ 傾けてご使用ください。

3. トイシの進め方……………



図 4

トイシが新しいときは、前(Aの方向)へ押しますとトイシの角が食い込むことがありますから、後ろ(Bの方向)へ引いてご使用ください。

角が消耗しましたら、どちらへ進めても結構です。

- 付属のトイシ(レジノイドトイシ)はト粒の種類A、粒度#30ですから一般鋼材の重研削用に最も適しておりますが、その他の各種の材料にも使用できる用途の広いものであります。なお粒度が粗い方ですから仕上げ面をきれいにするには、機体を軽く持ち上げ気味にしてゆっくりと一定速度で研削しますと、粒度の細かいものと同じように仕上げることができます。

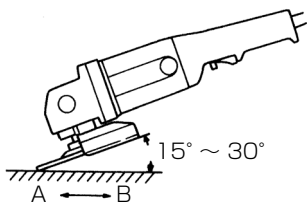
4. スイッチの操作……………

スイッチはスイッチ引金(図1-1参照)を引いてからストッパを押すと引金から指をはなしても入ったままになっており連続運転に便利です。

切るときは再び引金を引くとストッパがはずれます。

5. 使用直後の注意……………

使用後はスイッチを切って、トイシの回転が止まってから本機を置いてください。

回転が止まらぬうちに切粉やごみの多い場所に置きますと、切粉やごみを吸い込むことがありますのでご注意ください。

トイシの取付け・取りはずし

⚠警告

- 万一の事故を防止するため、必ずスイッチを切り、さし込みプラグを電源から抜いておいてください。

⚠注意

- ホイルナットは、必ず付属のスパナを使って十分に締付けてください。



図 5

- (1) スピンドルを上に向け、ホイルワッシャの突起部をスピンドルの切欠部に合せて取付けます。
- (2) ホイルワッシャの上にトイシの突出部を当てます。
- (3) トイシの上からホイルナットをスピンドルにねじ込みます。
- (4) ロックピンを押してスピンドル軸を固定し、ホイルナットをスパナで締付けます。

- トイシを取りはずす場合は、上記の取付けと逆手順に行ってください。

注 ●ロックピンを押してはなしたときに、確実に戻ることを確認してください。

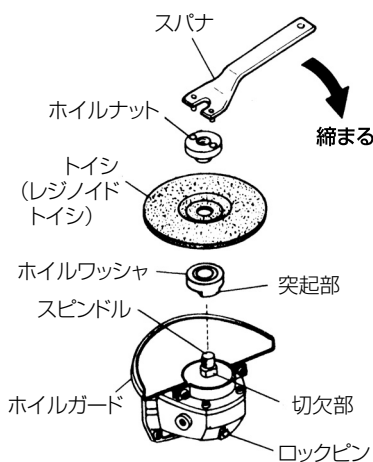
別売部品の取付け方

⚠警告

- 万一の事故を防止するため、必ずスイッチを切り、さし込みプラグを電源から抜いておいてください。
- 別売部品を使用の場合も必ずホイルガードを取付け、保護メガネを使用してください。
- 別売部品の項 (10、11 ページ) に記載された外径を越えるものは使用しないでください。

(付属のトイシの取付けと共通な部分は省略してあります。)

1. サンディングディスクの取付け……………

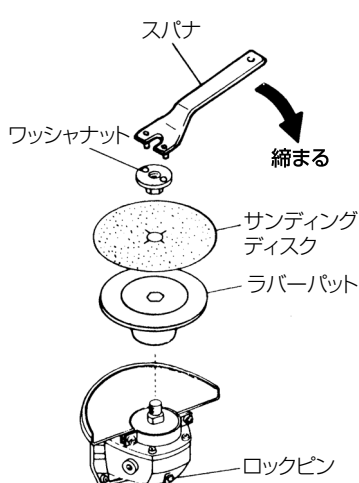

(この場合、付属のトイシ取付け用のホイルワッシャ、ホイルナットは使用しません。)

- (1) スピンドルにラバーパット、サンディングディスクの順に取付けます。
- (2) サンディングディスクの上からワッシャナットをスピンドルにねじ込みます。
- (3) ロックピンを押してスピンドル軸を固定し、スパナでワッシャナットを十分に締付けます。

図 6

2. スーパーワイヤブラシの取付け……………(PDH - 180C のみ)

付属のホイルワッシャ、ホイルナットを使用し、トイシと同じ方法で取付けます。また、ご使用の際は、必ず別売のベベルワイヤブラシ用保護カバーと合わせてお使いください。

3. ダイヤモンドホイールの取付けおよび使用上のご注意…………… (PDH-180Cのみ)

⚠ 警告

- ダイヤモンドホイールは当社指定の別売部品（外径 180 mm、穴径 22 mm のもの）を使用してください。
- 使用前に、必ずダイヤモンドホイールにヒビ割れ、欠け、曲がりがないことを点検してください。
- 水や研削液などをかけて使用しないでください。
- 切削方向によっては反力があるので、本体を確実に保持してください。

⚠ 注意

- トイシと同様に試運転を行って、異常がないことを確認してください。（14 ページをご参照ください。）

注 • モーター故障の原因になるので、1 回の切込み量は 20 mm 以下にしてください。また、送り速さを加減しながら無理な力をかけないようにして使用してください。

○ ホイルガード・ベースセット（切断用）を取付ける場合（図 7）



図 7

- (1) 付属のトイシ用のホイルガードをはずし、ホイルガード・ベースセット（切断用）を本体の回転方向に注意して取付けます。
- (2) ホイルガード・ベースセット（切断用）の角度を作業に合った位置にセットし、ホイルガード・ベースセット（切断用）を十分に固定します。
- (3) 切込み量の調整はちょうナット（2 コ）をゆるめて行います。

○ 集じんアダプタを取付ける場合（図 7）

- (1) ホイルガード・ベースセット（切断用）のねじ穴に集じんアダプタの長穴部を合わせ、ねじで締付け固定してください。
- (2) 集じんアダプタのホース取付口に、電動工具用集じん機（別売品）のホースを取付けてご使用ください。切断粉が飛散せず、衛生的な作業ができます。

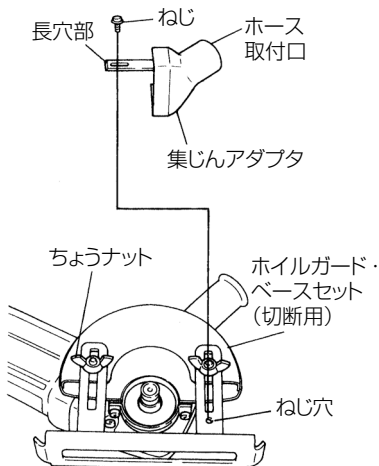
注 ●集じんアダプタはゴム製ですので、切断トイシを使用して鋼材を切断する場合は使用しないでください。切断作業時に発生する研削火花で集じんアダプタや集じん機が損傷します。

○ダイヤモンドホイールの取付け

付属のトイシの取付けと同じです。16 ページをご参照ください。



図 8 (使用例)

4. 切断トイシの取付け……………(PDH-180Cのみ)

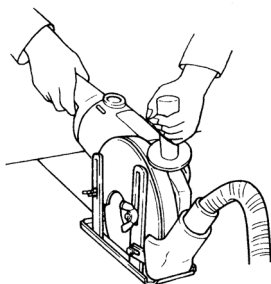

図 9

(この場合、付属のトイシ取付け用のホイールワッシャ、ホイールナットおよびホイールガードは使用しません。)

- (1) 付属のトイシ用のホイールガードをはずし、ホイールガード・ベースセット (切断用) を本体の回転方向に注意して取付けます。
- (2) ホイールワッシャ (切断用) の突起部をスピンドルの切欠部に合わせて取付けます。
- (3) ホイールワッシャ (切断用) の上に切断トイシを取付けます。
- (4) 切断トイシの上からホイールナット (切断用) の凸部を切断トイシ側にし、スピンドルにねじ込みます。
- (5) ロックピンを押して、スピンドル軸を固定し、スパナでホイールナット (切断用) を十分に締付けます。

保守・点検

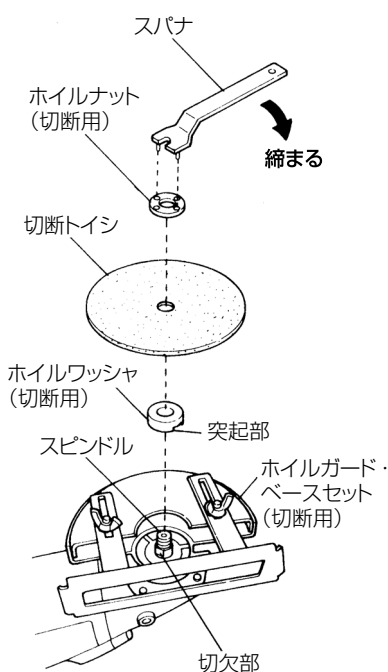
⚠ 警告

- 点検・手入れの際は、必ずスイッチを切り、さし込みプラグを電源から抜いておいてください。

1. トイシの取替え時期……………

トイシの外径が下記の大きさぐらいいまでに摩耗しましたら、新品と取替えてください。

	PDH - 180C	PDH - 205A
摩耗限度外径	約 110 mm	約 125 mm

2. 各部取付けねじの点検……………

各部取付けねじでゆるんでいるところがないかどうか定期的に点検してください。もしゆるんでいるところがありましたら締め直してください。

ゆるんだままお使いになりますと、けがなど事故の原因になります。

3. カーボンブラシの点検……………

モーター部には、消耗品であるカーボンブラシを使用しております。

カーボンブラシの摩耗が大きくなりますと、モーターの故障の原因となりますので、長さが摩耗限度(6 mm ぐらい)になりましたら新品と交換してください。



図 10

また、カーボンブラシはごみなどを取除いてきれいにし、ブラシホルダ内で自由にすべるようにしておいてください。

- 注** •新品と交換の際は、必ず弊社指定のカーボンブラシを使用してください。

交換方法

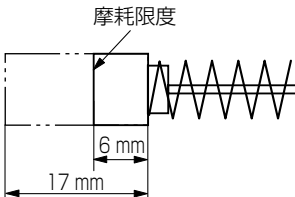
カーボンブラシは、マイナスドライバーなどでブラシキャップ(図 1-1 参照)をはずしますと取出せます。

4. モーター部の取扱いについて……………

モーター部の巻線部分は本機の心臓部ともいえます。巻線部分にキズをつけたり、洗油や水をつけたりしないよう十分注意してください。

- 注** •モーター内部にごみやほこりがたまると、故障の原因になります。50時間ぐらい使用しましたら、モーターを無負荷運転させて、湿気のない空気をハンドルの風穴から吹き込んでください。ごみやほこりの排出に効果があります。

5. 製品や付属品の保管……………

使用しない製品や付属品の保管場所として、下記のような場所は避け、安全で乾燥した場所に保管してください。

- | | | | |
|---|--|---|---------------------|
| { | <ul style="list-style-type: none">○ お子様の手が届いたり、簡単に持ち出せる場所○ 軒先など雨がかったり、湿気のある場所○ 温度が急変する場所○ 直射日光の当たる場所○ 引火や爆発の恐れがある揮発性物質の置いてある場所 | } | このような場所
には保管しない。 |
|---|--|---|---------------------|

メ 毛

ご修理のときは

修理・お手入れ・お取扱いのご相談は、まずお買い求めの販売店にご依頼ください。
転居や贈答品などでお困りの場合は、商品名・品番をご確認の上、お近くの営業拠点へ
お問い合わせください。

お客様メモ

お買い上げの際、販売店名・製品に表示されている製造番号 (NO.) などを下欄にメモしておくと、修理
を依頼されるとき便利です。

お買い上げ日	年	月	日	製造番号 (NO.)
販売店 (TEL)				

全国営業拠点

お客様相談センター ※土・日・祝日を除く 9:00～17:00

●フリーダイヤル

 0120-20-8822

※携帯電話からはご利用になれません。
携帯電話からはお近くの営業拠点にお問い合わせください。

※長くお待ちする場合があります。
お急ぎのときは、お近くの営業拠点に直接お問い合わせください。

●営業本部 TEL (03) 5783-0626	●北陸支店 TEL (076) 263-4311
●北海道支店 TEL (011) 896-1740	●関西支店 TEL (0798) 37-2665
●東北支店 TEL (022) 288-8676	●中国支店 TEL (082) 504-8282
●関東支店 TEL (03) 6738-0872	●四国支店 TEL (087) 863-6761
●中部支店 TEL (052) 533-0231	●九州支店 TEL (092) 621-5772

■営業所の移転等により、上記電話番号に連絡がとれない場合は、
下記のアドレスにアクセスすることで、最新の全国営業拠点
をご確認いただけます。

<http://www.koki-holdings.co.jp/powertools/sales.html>

WEBに
アクセス

バーコードリーダー機能付きの
携帯端末より読み取ることで、
最新の全国営業拠点をご確認
いただけます。



工機ホールディングス株式会社

〒108-6020 東京都港区港南2丁目15番1号 (品川インターシティA棟)
営業本部 TEL (03) 5783-0626 (代)

電動工具ホームページ — <http://www.koki-holdings.co.jp/powertools/>